

# ABS погружные канализационные насосы AFP 0831-2046

Прочные, надежные канализационные насосы мощностью от 1,3 до 22 кВт предназначены для перекачивания сточных и канализационных вод из зданий и с участков в частных, коммерческих, промышленных и общественных зонах. Выпускаются в стандартном AFP и специальном AFP(K) исполнении.

## Применения

Погружной насос AFP сконструирован для экономичного и безотказного перекачивания сточных вод, содержащих твердые и волокнистые вещества, а также жидкостей, содержащих газы из частных, коммерческих, общественных и промышленных объектов.

- При стационарной погружной установке AFP монтируется на пьедестал. Благодаря системе муфт соединение насоса с пьедесталом автоматически уплотняется при опускании в резервуар по направляющему рельсу.
- Сухая установка возможна как в вертикальном, так и в горизонтальном положении.
- Благодаря системе гидравлики Vortex насосы AFP отлично перекачивают стоки с содержанием абразивных примесей, а также волокнистых материалов.
- Система гидравлики Contrablock обеспечивает еще большую эффективность и способна перекачивать жидкости с еще большим содержанием твердых и волокнистых примесей.

## Конструкция

Защищенный от гидравлического давления, герметизированный двигатель и насосный отсек представляют собой прочную модульную конструкцию. Максимально допустимая температура перекачиваемой среды - 40 °С при продолжительной работе (информация о работе при других температурах предоставляется по запросу).

Доступны взрывозащищенные версии выполненные в соответствии с международными стандартами EExd II BT4, FM и ATEX.

## Охлаждение

AFP: Охлаждение с помощью перекачиваемой среды.

AFP(K): Замкнутая система охлаждения с циркуляцией водно-гликолевой смеси которая не перемешивается с перекачиваемой жидкостью, что обеспечивает лучшее охлаждение защиту от блокировок примесями.

Сухая установка возможна без охлаждающей системы, однако при непрерывном использовании необходимо строго следить за состоянием агрегата.

## Подшипники

Вал из нержавеющей стали и шариковые подшипники, не требующие смазки.

## Уплотнение вала

Между двигателем и гидравлическим отсеком высококачественное двойное механическое уплотнение из карборунда. Стандартная версия AFP оснащена одинарным механическим верхним уплотнением. AFP(K) опционно оснащается двойным механическим уплотнением или уплотнительным картриджем. Уплотнительный картридж в сочетании с механическим уплотнением просто заменить (он не устанавливается на ME двигателя). Все уплотнения не зависят от направления вращения и выдерживают скачки температуры.

## Сливной патрубок

Фланцы DN 80, 100, 150 и 200 DIN.

## Контроль температуры

Система термического контроля с датчиками температуры в статоре для выключения насоса в случае перегрева и автоматического включения после нормализации температуры.

## Контроль уплотнения

Система DI, состоящая из датчика в двигателе и масляных камерах, которая посылает сигнал тревоги в случае протечки в районе уплотнения вала (кроме масляной камеры во взрывозащищенном исполнении).

## Гидравлика

AFP 0831-0835, 1031-1035, 1533: vortex, открытое, встраиваемое, четырехлопастное рабочее колесо.

AFP 0841-0844, 1041-1049, 1541, 1543 & 2045: Contrablock, открытое однолопастное рабочее колесо.

AFP 1546 и 2046: Contrablock, открытое двулопастное рабочее колесо.



## Особенности

- Высокоэффективная конструкция гидравлики Contrablock или рабочее колесо Vortex.
- Доступны как стандартная AFP так и усовершенствованная версия AFP(K).
- Версия AFP(K) обладает изоляцией класса H и двойным механическим уплотнением в стандартной комплектации, в качестве опции используется уплотнительный картридж и замкнутая система охлаждения.
- Автоматическое уплотнение и контроль температуры..
- Доступно взрывозащищенное исполнение.
- Сконструировано как для стационарного, так и для переносного применения.
- Для подъема, AFP оснащен литой петлей, AFP(K) - крюком из нержавеющей стали.

## Двигатель

Трехфазный, 400 В, 50 Гц, типа белочья клетка 2-полюсной (2900 об/мин), 4-полюсной (1450) и 6-полюсной (980).

Тип защиты IP 68, класс изоляции F (155 °С) для стандартных AFP или класс H (180 °С) для моделей AFP(K).

прямой пуск до 3 кВт; выше 4 кВт возможны звезда-треугольник или прямой пуск. Двигатели с другим рабочим напряжением и частотой по запросу.

## Идентификационный код: например AFP 1035.3 ME 250/2

Гидравлика:

AFP ..... Серия

10 ..... Диаметр сливного патрубка DN (см)

35 ..... Гидравлическое число

.3 ..... Рабочее колесо

Двигатель:

ME ..... M = модулярный двигатель; E = высокая эффективность

250 ..... Мощность двигателя P<sub>2</sub> кВт x 10

2 ..... Количество полюсов

## Материалы

Описание	Материал
Корпус насоса	Чугун EN-GJL-250
Вал двигателя	Нерж. сталь 1.4021 (AISI 420)
Улитка	Чугун EN-GJL-250
Рабочее колесо	Чугун EN-GJL-250
Основание	Чугун EN-GJL-250
Крепления	Нерж. сталь 1.4401 (AISI 316)

AFP(K): вал двигателя нерж. сталь 1.4401 (AISI 316), рабочее колесо нерж. сталь 1.4460 (AISI 329), уплотнители из витона, крыльчатка рабочего колеса и основание из ковкого чугуна.

AFP доступен в версии SX как насос полностью изготовленный из нерж. стали.

**Технические данные**

AFP	Размер рабочего колеса	Размер тверд. включ. (мм)	Номинальное напряжение (В)	Мощность двигателя* (кВт)		Номинальный ток (А)	Скорость (об/мин)	Пуск	Тип кабеля **	Вес*** (кг)	
				P <sub>1</sub>	P <sub>2</sub>						
<b>0831</b>	M 15/4	3, 4, 5, 6, 7	80	400 3~	2,51	1,95	4,65	1450	DOL	(a)	78/90
	M 22/4	2	80	400 3~	2,88	2,20	5,15	1450	DOL	(a)	79/90
	M 30/4	1	80	400 3~	3,95	3,00	7,00	1450	DOL	(a)	80/92
	S 22/4	2, 3	80	400 3~	2,88	2,20	5,15	1450	DOL	(e)	45/n.a.
<b>0832</b>	M 70/2	1, 2, 3	80	400 3~	8,37	7,00	13,60	2900	YΔ	(b)	105/121
	M 40/2	4	80	400 3~	4,86	4,00	7,93	2900	YΔ	(b)	81/93
<b>0834</b>	M 110/2	1, 2, 3, 4	80	400 3~	13,30	11,00	22,10	2900	YΔ	(b)	95/103
<b>0835</b>	M 55/2	6	65	400 3~	6,49	5,50	10,40	2900	YΔ	(b)	117/130
	M 70/2	5	65	400 3~	8,37	7,00	13,60	2900	YΔ	(b)	117/130
	M 110/2	1, 2, 3, 4	65	400 3~	13,30	11,00	22,10	2900	YΔ	(b)	129/142
<b>0841</b>	M 15/4	1, 2, 3, 4	80	400 3~	2,51	1,95	4,65	1450	DOL	(a)	78/90
	M 30/4	A	80	400 3~	3,95	3,00	7,00	1450	DOL	(a)	80/92
	S 22/4	1	80	400 3~	2,88	2,20	5,15	1450	DOL	(e)	56/n.a.
	S 13/4	2, 3, 4	80	400 3~	1,93	1,30	3,60	1450	DOL	(e)	41/n.a.
<b>0842</b>	M 40/2	1	50	400 3~	4,86	4,00	7,93	2900	YΔ	(b)	81/93
<b>0844</b>	M 110/2	1	45	400 3~	13,30	11,00	22,10	2900	YΔ	(b)	110/120
	M 70/2	2	45	400 3~	8,37	7,00	13,60	2900	YΔ	(b)	100/110
<b>1031</b>	M 30/4	1	100	400 3~	3,95	3,00	7,00	1450	DOL	(a)	80/92
	M 22/4	2	100	400 3~	2,88	2,20	5,15	1450	DOL	(a)	78/90
	M 15/4	3, 5, 6, 7	100	400 3~	2,51	1,95	4,65	1450	DOL	(a)	78/90
<b>1032</b>	M 90/4	A	100	400 3~	10,80	9,00	19,40	1450	YΔ	(b)	120/136
	M 60/4	1	100	400 3~	7,22	6,00	12,50	1450	YΔ	(b)	110/126
	M 40/4	2, 3, 4	100	400 3~	5,00	4,00	8,87	1450	YΔ	(b)	107/123
<b>1033</b>	ME 185/4	1	100	400 3~	21,30	18,50	36,50	1450	YΔ	(c)	290/320
	ME 160/4	2, 3	100	400 3~	18,20	16,00	32,00	1450	YΔ	(c)	285/315
	ME 110/4	4	100	400 3~	12,70	11,00	22,10	1450	YΔ	(b)	280/310
<b>1034</b>	ME 250/2	1, 2, 3, 4, 5, 6	75	400 3~	28,40	25,00	44,60	2900	YΔ	(d)	240/270
	ME 200/2	1, 2, 3, 4, 5, 6	75	400 3~	22,30	20,00	35,00	2900	YΔ	(c)	230/260
	ME 185/2	7	75	400 3~	20,40	18,50	32,30	2900	YΔ	(c)	225/255
	ME 150/2	8	75	400 3~	16,70	15,00	27,10	2900	YΔ	(c)	220/250
<b>1035</b>	ME 150/2	6, 7	64	400 3~	16,70	15,00	27,10	2900	YΔ	(c)	222/250
	ME 200/2	5	64	400 3~	22,30	20,00	35,00	2900	YΔ	(c)	227/255
	ME 250/2	1, 2, 3, 4	64	400 3~	28,40	25,00	44,60	2900	YΔ	(d)	232/260
<b>1041</b>	M 30/4	1,2	90	400 3~	3,95	3,00	7,00	1450	DOL	(a)	80/92
	M 22/4	3	90	400 3~	2,88	2,20	5,15	1450	DOL	(a)	78/90
	M 15/4	4	90	400 3~	2,51	1,95	4,65	1450	DOL	(a)	78/90
<b>1042</b>	M 90/4	A	100	400 3~	10,80	9,00	19,40	1450	YΔ	(b)	117/133
	M 60/4	1, 2	100	400 3~	7,22	6,00	12,50	1450	YΔ	(b)	110/126
	M 40/4	3	100	400 3~	5,00	4,00	8,87	1450	YΔ	(b)	107/123
<b>1043</b>	M 70/2	1	55	400 3~	8,37	7,00	13,60	2900	YΔ	(b)	105/121
<b>1045</b>	ME 220/4	A	100	400 3~	24,70	22,00	43,10	1450	YΔ	(d)	300/320
	ME 185/4	1	100	400 3~	21,30	18,50	36,50	1450	YΔ	(c)	290/320
	ME 160/4	2, 2B	100	400 3~	18,20	16,00	32,00	1450	YΔ	(c)	285/315
	ME 140/4	2B	100	400 3~	16,40	14,00	28,80	1450	YΔ	(b)	285/315
	ME 110/4	3	100	400 3~	12,70	11,00	22,10	1450	YΔ	(b)	280/310
<b>1048</b>	ME 250/2	1	50	400 3~	28,40	25,00	44,60	2900	YΔ	(d)	250/275
	ME 185/2	2	50	400 3~	20,40	18,50	32,30	2900	YΔ	(c)	245/270
	ME 150/2	3	50	400 3~	16,70	15,00	27,10	2900	YΔ	(c)	240/265
<b>1049</b>	M 90/4	A, 2	80	400 3~	10,80	9,00	19,40	1450	YΔ	(b)	129/145
	M 60/4	3	80	400 3~	7,22	6,00	12,50	1450	YΔ	(b)	119/135
	M 40/4	4	80	400 3~	5,00	4,00	8,87	1450	YΔ	(b)	111/127
<b>1533</b>	ME 185/4	1	100	400 3~	21,30	18,50	36,50	1450	YΔ	(c)	295/325
	ME 160/4	2	100	400 3~	18,20	16,00	32,00	1450	YΔ	(c)	290/320
	ME 140/4	3	100	400 3~	16,40	14,00	28,80	1450	YΔ	(b)	285/315
	ME 110/4	4	100	400 3~	12,70	11,00	22,10	1450	YΔ	(b)	285/315
<b>1541</b>	M 90/4	A	100	400 3~	10,80	9,00	19,40	1450	YΔ	(b)	122/133
	M 60/4	1, 2	100	400 3~	7,22	6,00	12,50	1450	YΔ	(b)	110/126
	M 40/4	3, 4, 5	100	400 3~	5,00	4,00	8,87	1450	YΔ	(b)	107/123
<b>1543</b>	ME 220/4	A	100	400 3~	24,70	22,00	43,10	1450	YΔ	(d)	300/330
	ME 185/4	1	100	400 3~	21,30	18,50	36,50	1450	YΔ	(c)	295/325
	ME 160/4	2	100	400 3~	18,20	16,00	32,00	1450	YΔ	(c)	290/320
	ME 140/4	2B	100	400 3~	16,40	14,00	28,80	1450	YΔ	(b)	290/320
	ME 110/4	3	100	400 3~	12,70	11,00	22,10	1450	YΔ	(b)	285/315

Данные по электике и кабелям приведены только для версии 400 В; данные для альтернативных вариантов предоставляются по запросу.

\* P<sub>1</sub> = мощность сети;  
P<sub>2</sub> = мощность двигателя вала

\*\*Кабель из неопрена: (a) 7G1.5 (d) 4G4 + 2x0.75  
(b) 10G1.5 (e) 4G1.5 (4G1.5 + 3x0.75 для версии с кликсоном)  
(c) 10G2.5

\*\*\* без/с охлаждающей рубашки

## Технические данные

AFP	Размер рабочего колеса	Размер тв. частиц	Номинальное напряжение	Мощность двигателя* (кВт)		Номинальный ток	Скорость	Пуск	Тип кабеля**	Вес*** (кг)	
1546	M 90/4	A	75	400 3~	10,80	9,00	19,40	1450	YΔ	(b)	122/133
	M 60/4	2	75	400 3~	7,22	6,00	12,50	1450	YΔ	(b)	110/126
	M 40/4	4	75	400 3~	5,00	4,00	8,87	1450	YΔ	(b)	107/123
2045	ME 220/4	1	125x100	400 3~	24,70	22,00	43,10	1450	YΔ	(d)	330/360
	ME 185/4	1	125x100	400 3~	21,30	18,50	36,50	1450	YΔ	(c)	330/360
	ME 160/4	2	125x100	400 3~	18,20	16,00	32,00	1450	YΔ	(c)	325/355
	ME 140/4	3	125x100	400 3~	16,40	14,00	28,80	1450	YΔ	(b)	290/320
	ME 110/4	4	125x100	400 3~	12,70	11,00	22,10	1450	YΔ	(b)	320/350
2046	ME 140/6	1	125x100	400 3~	16,10	14,00	28,80	980	YΔ	(c)	330/360
	ME 110/6	2	125x100	400 3~	12,60	11,00	24,00	980	YΔ	(b)	325/355
	ME 90/6	4, 5	125x100	400 3~	10,40	9,00	21,40	980	YΔ	(b)	325/355

Данные по электике и кабелям приведены только для версии 400 В; данные для альтернативных вариантов предоставляются по запросу.

\* P<sub>1</sub> = мощность сети;

P<sub>2</sub> = мощность двигателя вала

\*\*Кабель из неоп- рена:

(a) 7G1.5

(b) 10G1.5

(c) 10G2.5

(d) 4G4 + 2x0.75

(e) 4G1.5 (4G1.5 + 3x0.75 для версии с кликсоном)

\*\*\* без/с охлаждающей рубашкой

## Contrablock

Конструкция рабочего колеса гарантирует перекачку без засорений в сочетании с высокоэффективной гидравлической частью.

Перекачивает твердые примеси размером до 125 x 100 мм, включая ткань и волокна, которые обычные насосные системы не способны перекачивать.

1. Кольцевые шпонки в верхней части рабочего колеса для защиты механического уплотнения.
2. Открытые одно- или двухлопастные рабочие колеса и спиральные изогнутые лопасти.
3. Большое входное отверстие.
4. Плита основания со спиральным желобом помогает перекачивать волокнистые материалы от входного отверстия к сливу.
5. Плита основания со спиральным желобом помогает перекачивать волокнистые материалы от входного отверстия к сливу.

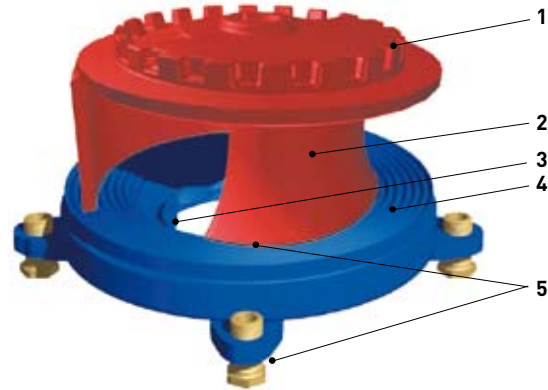

## AFP(К) поперечное сечение

1. Подъемный крюк из нержавеющей стали.
2. Шарикоподшипники не требуют постоянной смазки и обслуживания.
3. Двигатель с термическими датчиками в каждой фазе.
4. Вал двигателя из нержавеющей стали.
5. Закрытая система охлаждения с внутренним рабочим колесом для рециркуляции охлаждающей жидкости.
6. Датчики для выявления влаги в масле и моторном отсеке.
7. Картридж уплотнения с двойным механическим уплотнением.
8. Система гидравлики Contrablock или рабочее колесо Vortex.

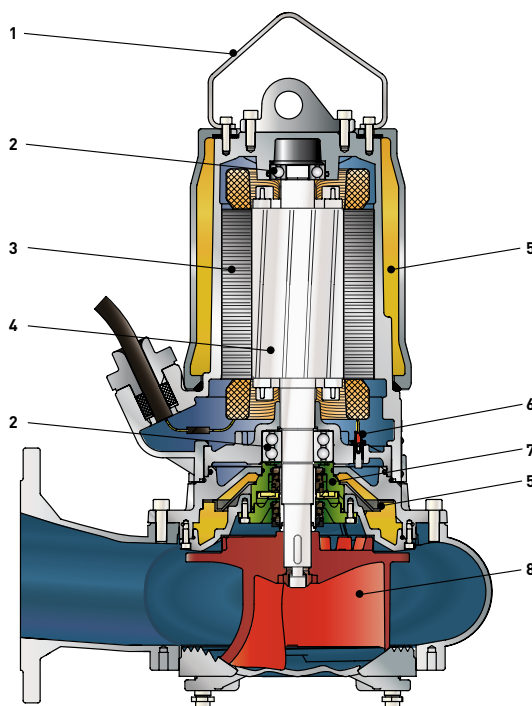

# Кривые производительности

## AFP 0831

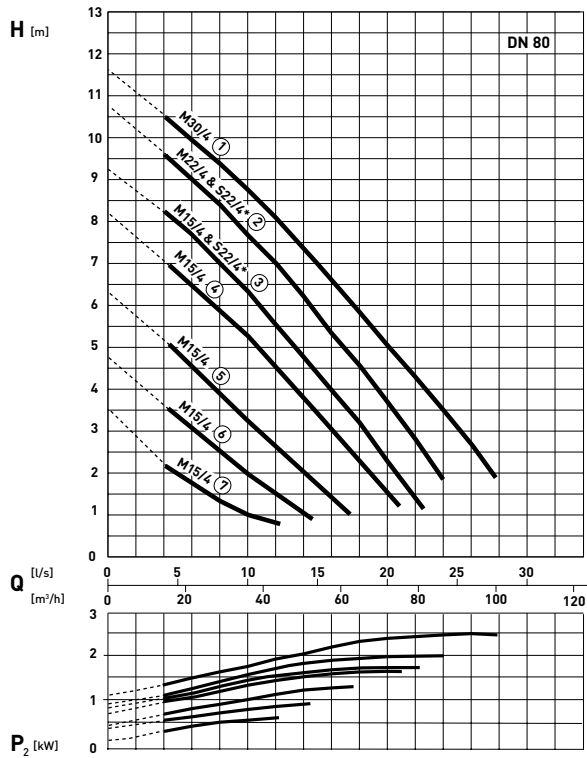

\* Используйте только М-двигатель при установке с охлаждающей рубашкой.

## AFP 0832

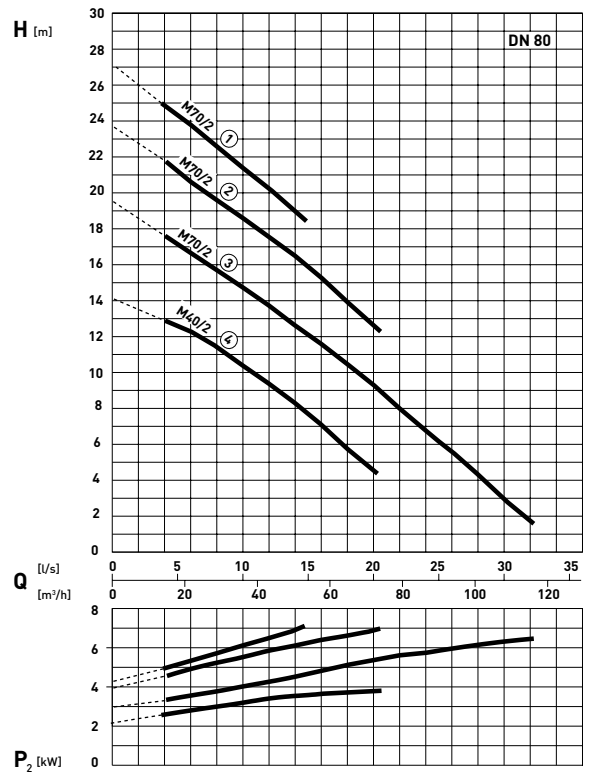

## AFP 0834

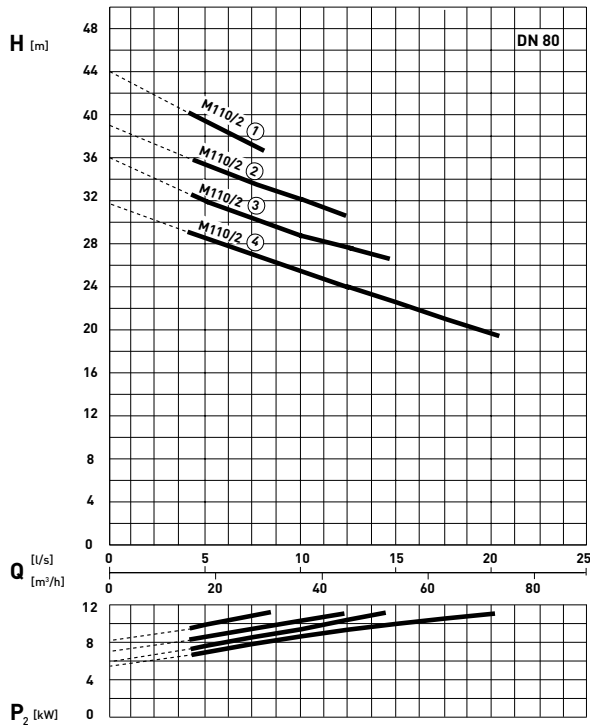

## AFP 0835

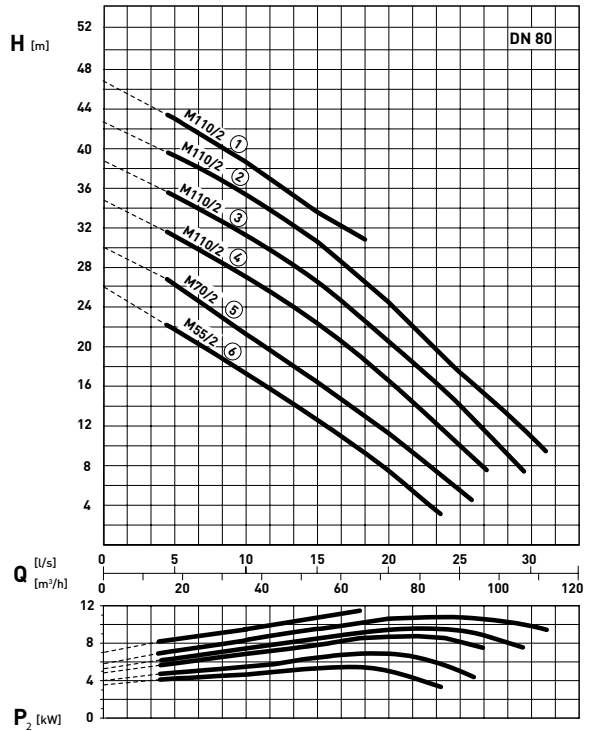

$H$  = общий напор  
 $Q$  = подача  
 $P_2$  = мощность на валу двигателя  
 Кривые соответствуют ISO 9906  
 Внимание! Пожалуйста, используйте программу ABSEL для подбора оборудования.

**AFP 0841**

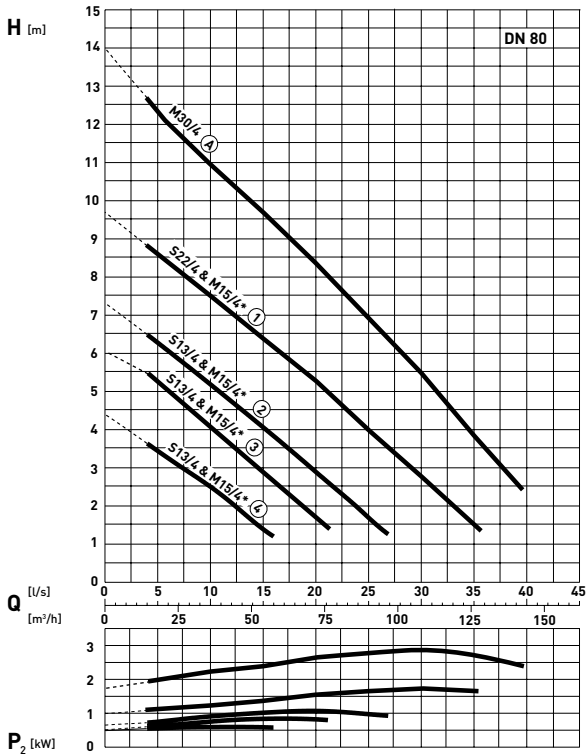

**AFP 0842**

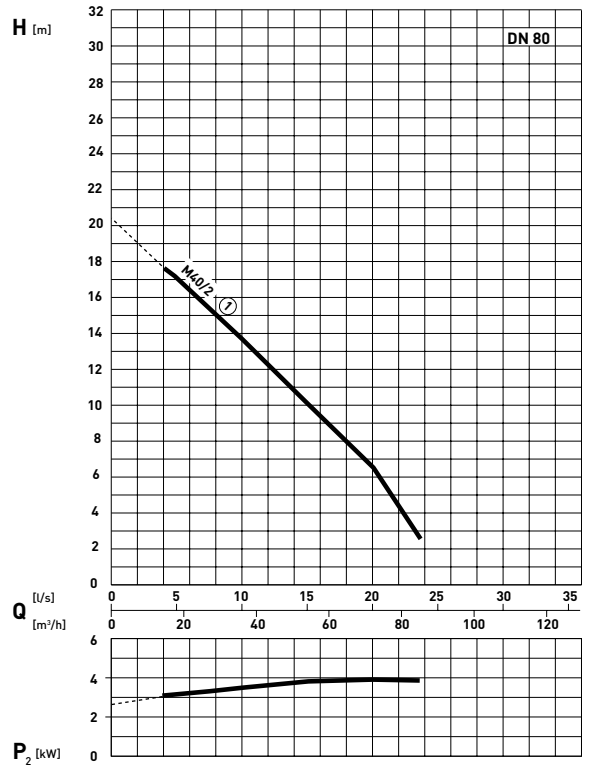

\* Используйте только М-двигатель при установке с охлаждающей рубашкой.

**AFP 0844**

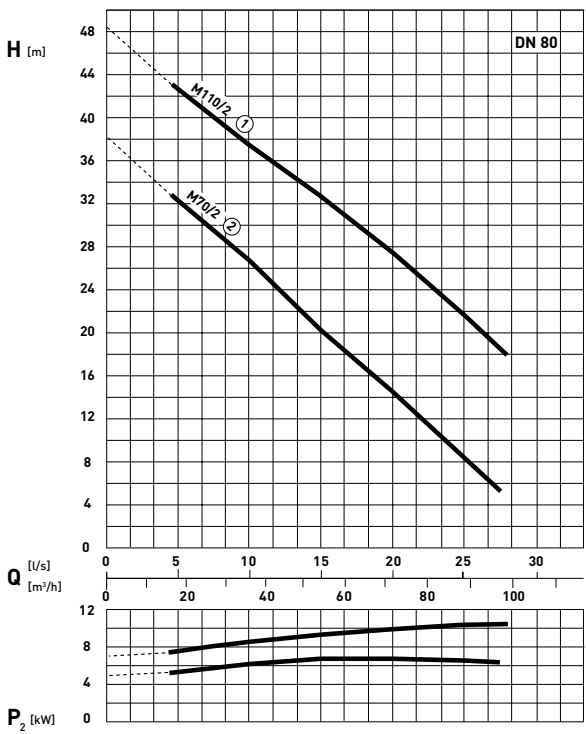

**AFP 1031**

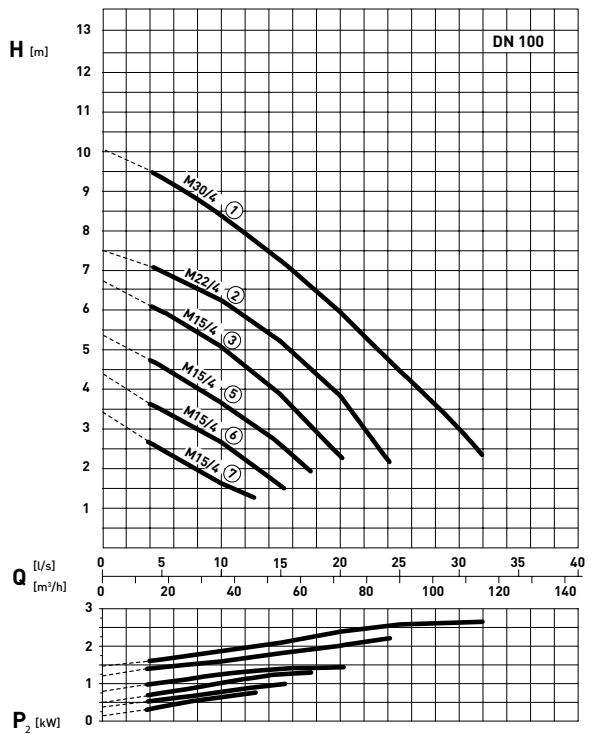

# Кривые производительности

## AFP 1032

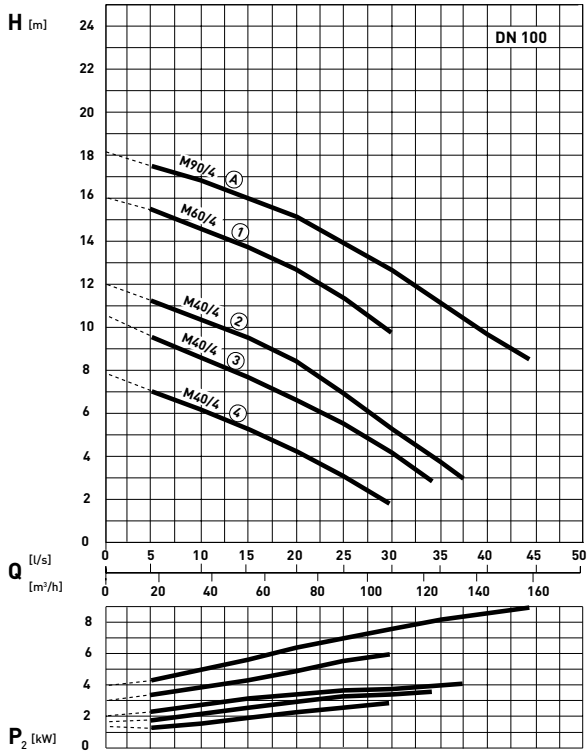

## AFP 1033

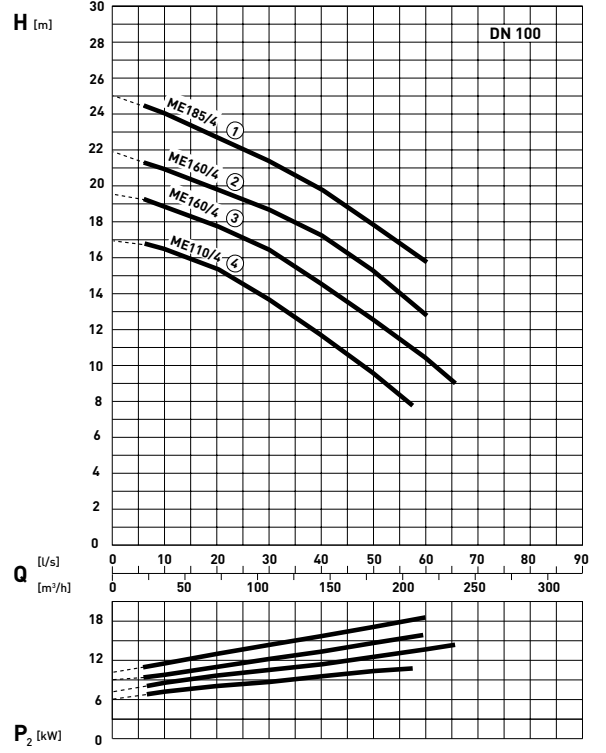

## AFP 1034

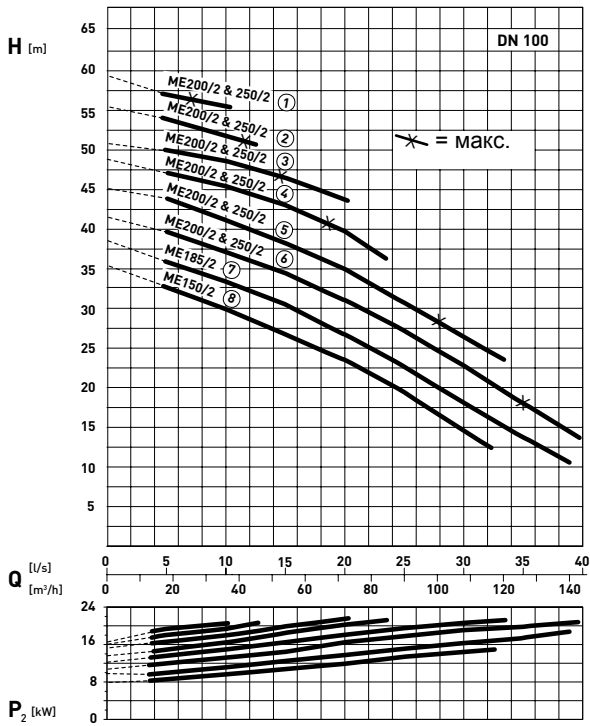

## AFP 1035

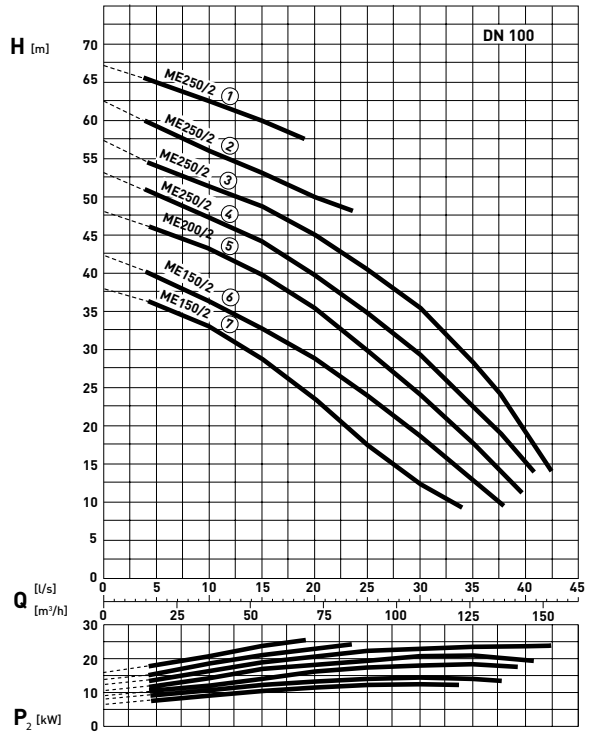

$H$  = общий напор  
 $Q$  = подача  
 $P_2$  = мощность на валу двигателя  
 Кривые соответствуют ISO 9906  
 Внимание! Пожалуйста, используйте программу ABSEL для подбора

AFP 1041

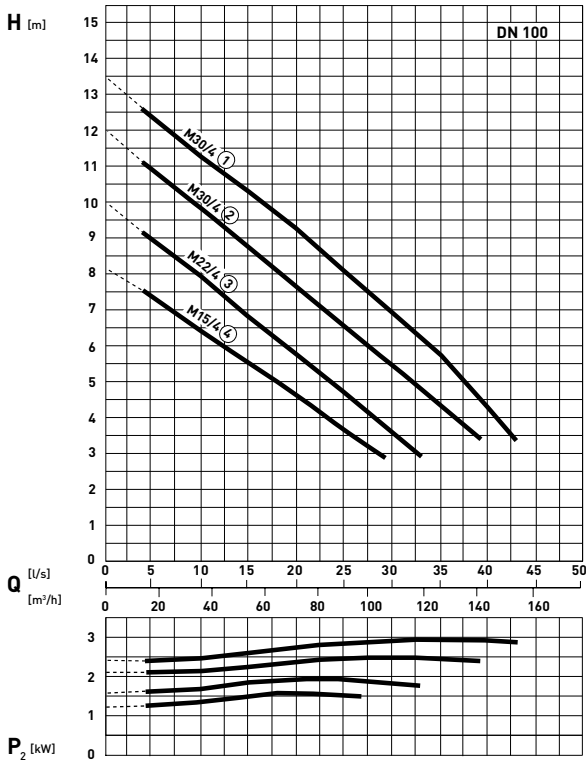

AFP 1042

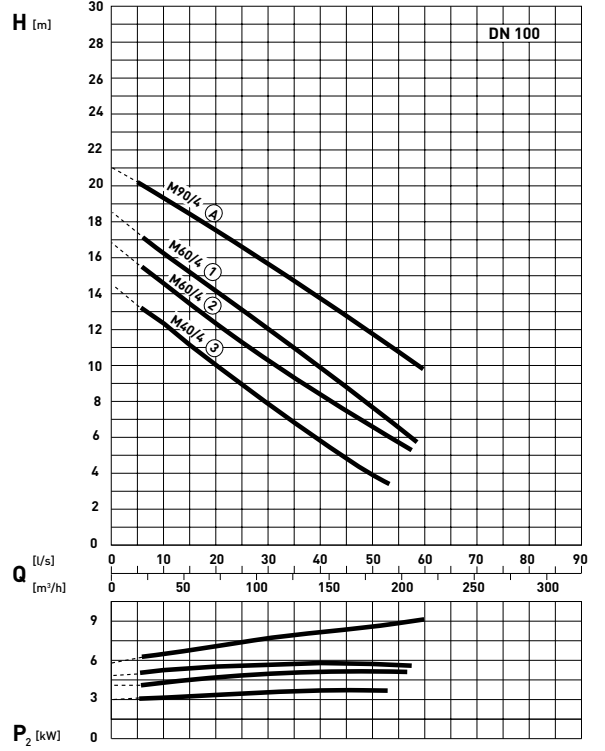

AFP 1043

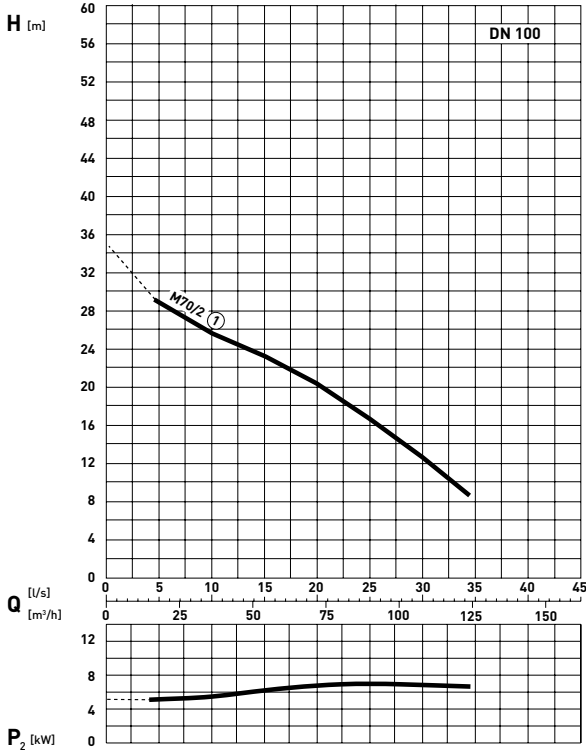

AFP 1045

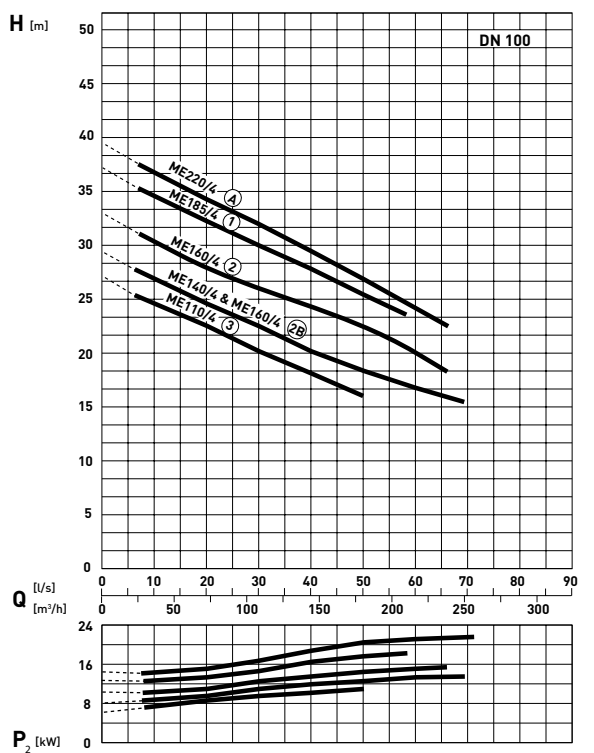

# Кривые производительности

## AFP 1048

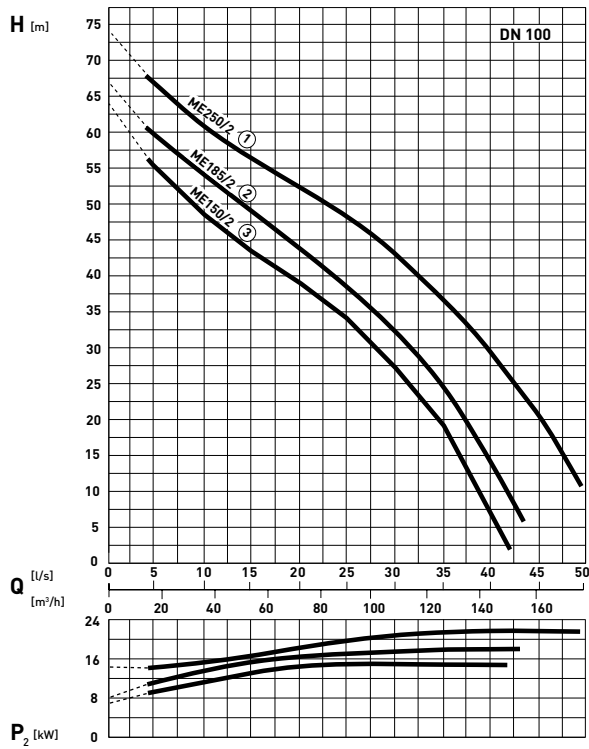

## AFP 1049

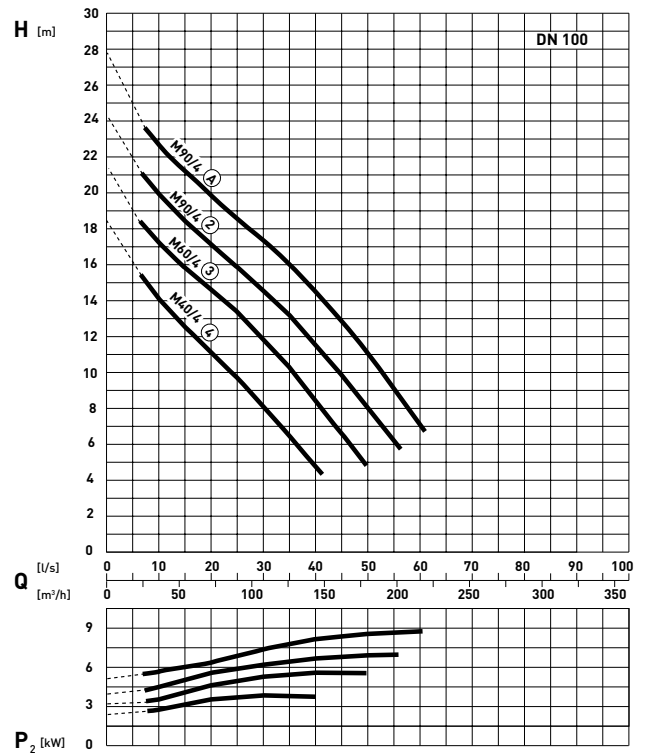

## AFP 1533

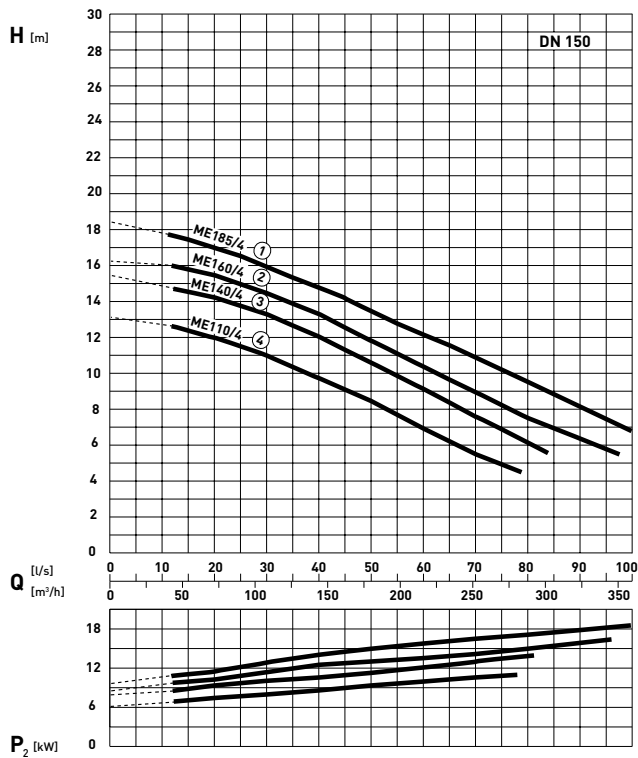

## AFP 1541

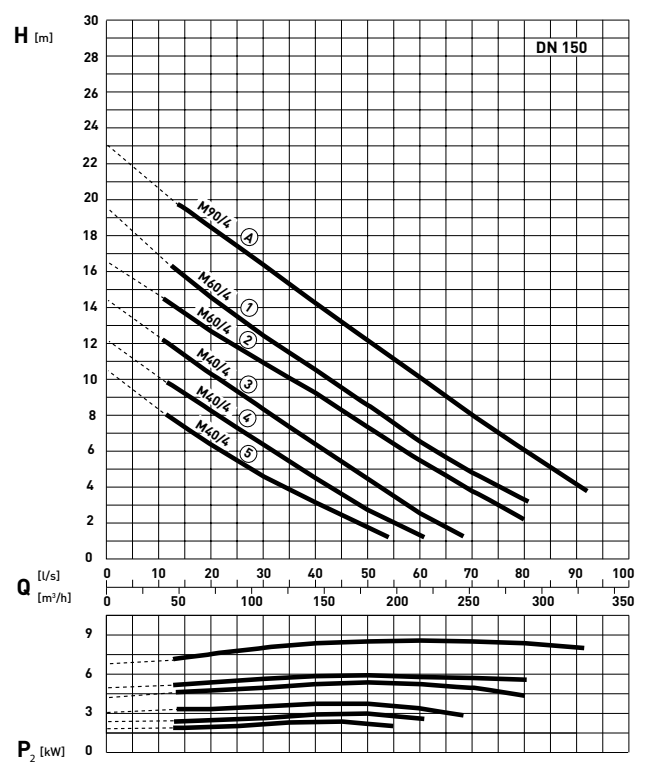

$H$  = общий напор  
 $Q$  = подача  
 $P_2$  = мощность на валу двигателя  
 Кривые соответствуют ISO 9906  
 Внимание! Пожалуйста, используйте программу ABSEL для подбора



AFP 1543

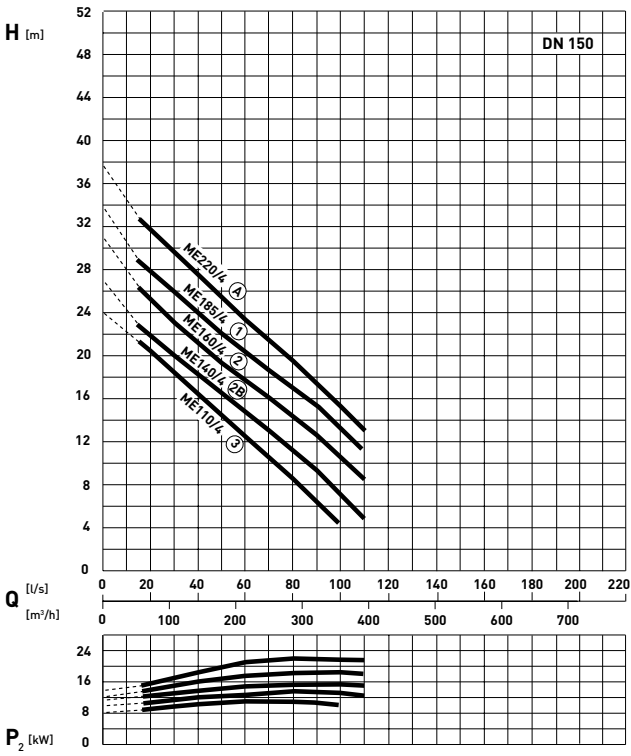

AFP 1546

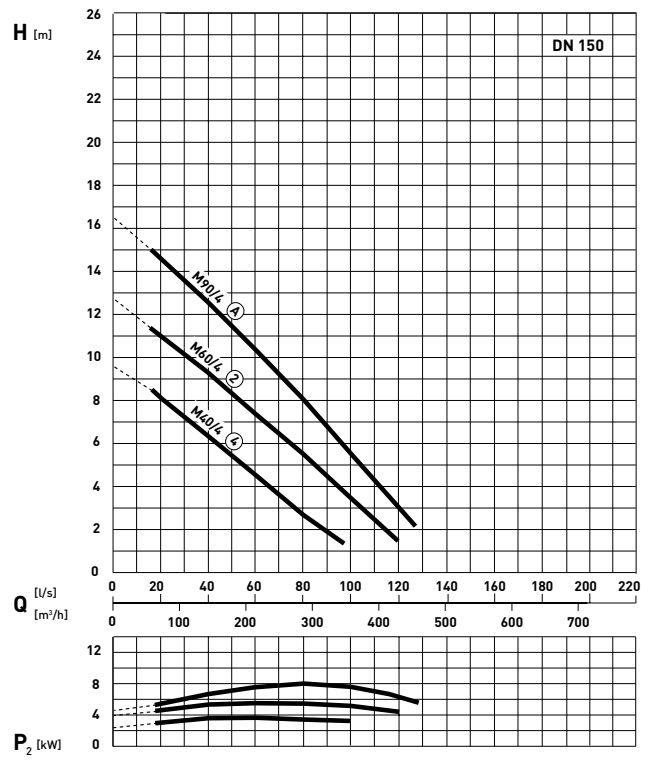

AFP 2045

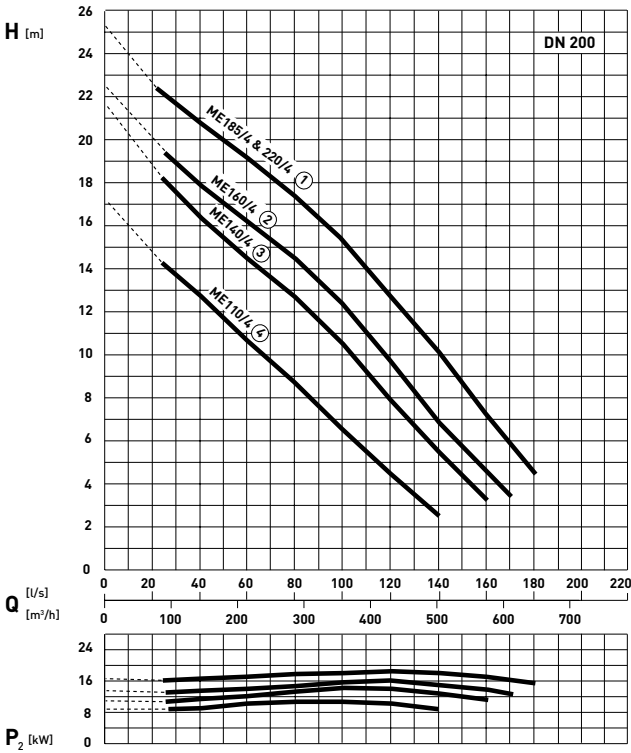

AFP 2046

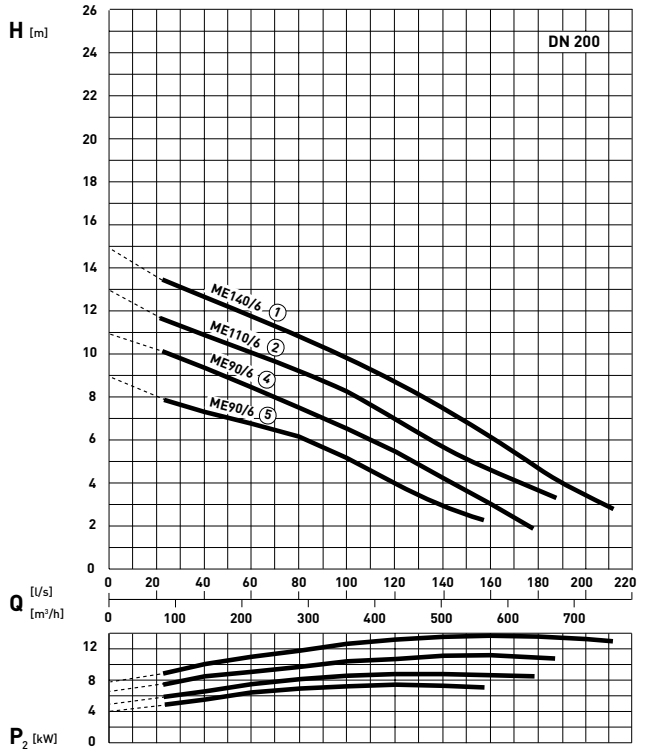

## Размеры (мм)

AFP	DN1	DN2	A	B	C	D	E	F	G	G1	G2	G3	H	J	K	L	M	N
0831	80	80	167	88	340	200	250	651	275	700	256	350	100	161	162	625	210	130
0832 M70/2	80	80	167	88	340	200	250	696	275	700	256	350	100	161	162	625	210	130
0832 M40/2	80	80	167	88	340	200	250	651	275	700	256	350	100	161	162	625	210	130
0834	80	80	167	88	340	200	250	746	275	700	256	350	100	161	162	625	210	130
0835	80	80	167	88	340	200	265	665	280	823	323	370	136	172	172	742	242	180
0835 M110/2	80	80	167	88	340	200	265	715	280	823	323	370	136	172	172	742	242	180
0841	80	100	167	88	340	200	240	653	270	818	325	327	115	167	141	748	252	180
0842	80	100	167	88	340	200	240	653	270	818	325	327	115	167	141	748	252	180
0844 M70/2	80	100	167	88	342	200	230	689	258	787	330	300	102	154	140	729	272	218
0844 M110/2	80	100	167	88	342	200	230	739	258	787	330	300	102	154	140	729	272	218
1031	100	100	180	92	370	225	250	671	310	720	305	370	115	161	162	633	220	130
1032	100	100	180	92	370	225	250	731	323	747	320	362	113	180	180	649	222	130
1032 M90/4	100	100	180	92	370	225	250	781	323	747	320	362	113	180	180	649	222	130
1033	100	150	180	92	371	225	315	1158	330	787	391	475	91	252	212	682	286	204
1034	100	100	243	98	425	249	250	1104	325	725	398	370	137	180	180	649	322	210
1035 DN80	80	100	180	168	370	200	300	1071	290	540	358	370	135	173	173	450	268	218
1035 DN100	100	100	243	100	425	249	300	1071	339	540	358	370	184	173	173	450	268	218
1041	100	100	180	92	371	225	265	658	275	817	313	344	90	191	160	769	269	180
1042	100	100	180	92	371	225	265	731	285	845	345	367	74	212	168	786	286	180
1042 M90/4	100	100	180	92	371	225	265	781	285	845	345	367	74	212	168	786	286	180
1043	100	100	180	92	371	225	240	721	285	825	330	310	86	168	168	764	269	180
1045	100	150	180	92	371	225	315	1145	330	787	391	475	86	252	212	682	286	204
1048	100	100	243	98	425	249	270	1077	311	516	334	320	150	172	172	454	272	218
1049	100	100	180	92	371	225	280	717	308	831	369	370	112	214	171	748	286	218
1049 M90/4	100	100	180	92	371	225	280	767	308	831	369	370	112	214	171	748	286	218
1533	150	150	210	98	463	280	335	1166	383	795	423	470	136	278	220	692	320	228
1541	150	150	210	98	463	280	310	731	340	845	345	375	129	240	190	786	286	180
1541 M90/4	150	150	210	98	463	280	310	781	340	845	345	375	129	240	190	786	286	180
1543	150	150	210	98	463	280	335	1153	383	795	423	470	131	278	220	692	320	228
1546	150	150	210	98	463	280	310	731	340	845	383	370	130	240	190	786	324	218
1546 M90/4	150	150	210	98	463	280	310	781	340	845	383	370	130	240	190	786	324	218
2045	200	200	245	135	550	320	400	1192	442	834	488	470	151	328	241	712	366	254
2046	200	200	245	135	550	320	400	1192	442	834	488	470	151	328	241	712	366	254

DN1 = слив

DN2 = всас

Размеры F, O, P, S измеряются от литой подъемной петли доступной по запросу (для AFP-S и AFP без подъемного крюка).

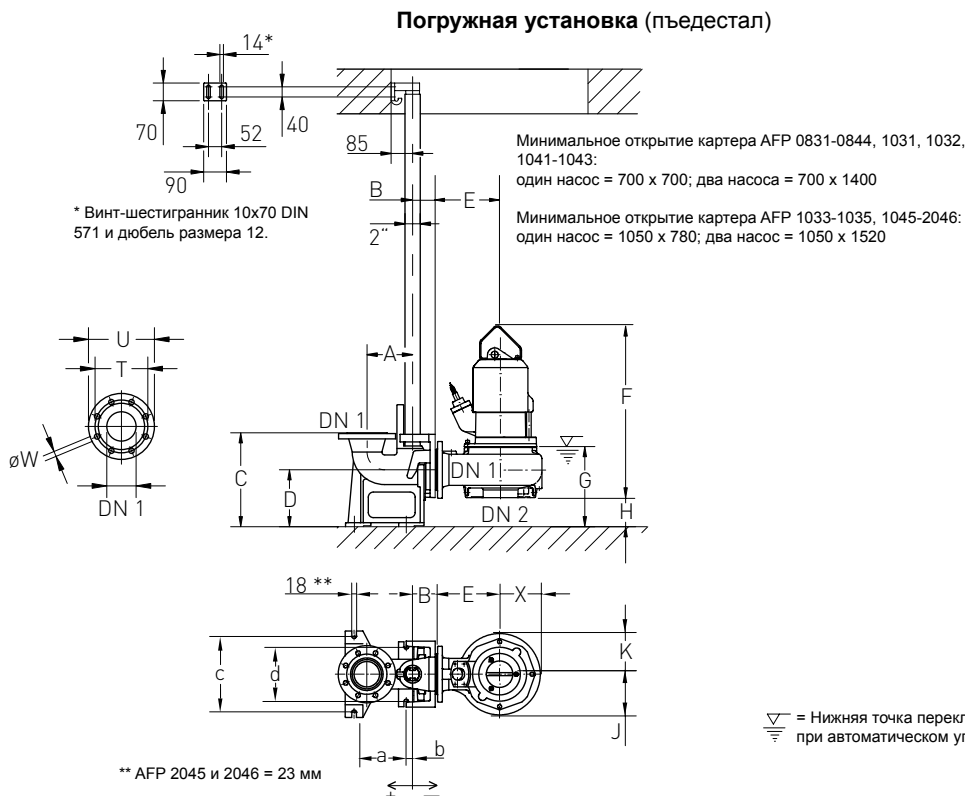

## Мобильная

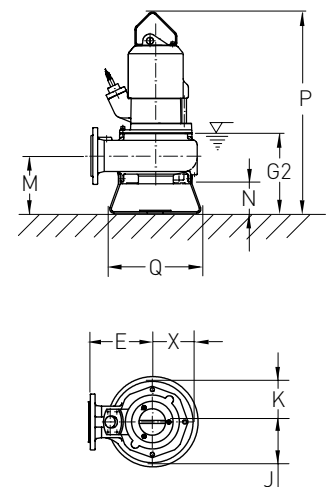

▽ = Нижняя точка переключения вкл./выкл. при автоматическом управлении.

AFP	O	P	Q	R	S	T	U	W	X	Y	Z	a	b	c	d	e	f	g	h	j
0831	1176	755	348	525	651	160	200	18	161	100	235	207	+25	275	195	450	300	113	555	75
0832 M70/2	1221	866	348	525	696	160	200	18	161	100	235	207	+25	275	195	450	300	113	621	75
0832 M40/2	1176	755	348	525	651	160	200	18	161	100	235	207	+25	275	195	450	300	113	555	75
0834	1271	910	348	525	746	160	200	18	161	100	235	207	+25	275	195	450	300	113	665	75
0835	1343	845	500	678	665	160	200	18	172	64	235	207	+25	275	195	450	300	110	610	75
0835 M110/2	1393	895	500	678	715	160	200	18	172	64	235	207	+25	275	195	450	300	110	660	75
0841	1287	793	425	580	707*	160	200	18	155	167*	200	207	+25	275	195	365	250	115	552	72
0842	1287	793	425	580	707*	160	200	18	155	167*	200	207	+25	275	195	365	250	115	552	72
0844 M70/2	1318	862	550	652	666*	160	200	18	143	76*	200	207	+25	275	195	365	250	96	589	72
0844 M110/2	1368	912	550	652	716*	160	200	18	143	76*	200	207	+25	275	195	365	250	96	639	72
1031	1196	765	348	525	671	180	225	18	161	110	235	230	+25	300	215	450	300	123	576	75
1032	1268	841	348	537	731	180	225	18	180	112	235	230	+25	300	215	450	300	137	655	75
1032 M90/4	1318	891	348	537	781	180	225	18	180	112	235	230	+25	300	215	450	300	137	705	75
1033	1706	1310	682	575	1131	180	225	18	231	122	310	230	+25	300	215	541	400	122	929	93
1034	1641	1314	520	537	1104	180	225	18	180	112	235	193	-57	260	260	450	300	137	912	75
1035 DN80	1456	1274	605	385	1071	160	200	18	173	65	235	200	-48	160	160	450	300	98	887	72
1035 DN100	1456	1274	605	385	1071	180	225	18	173	65	235	193	-57	260	260	450	300	98	887	72
1041	1295	793	500	576	719*	180	225	18	176	194*	235	230	+25	300	215	450	300	137	556	75
1042	1366	866	440	540	826*	180	225	18	189	246*	235	230	+25	300	215	450	300	154	632	75
1042 M90/4	1416	916	440	540	876*	180	225	18	189	246*	235	230	+25	300	215	450	300	154	682	75
1043	1346	851	425	581	765*	180	225	18	168	183*	200	230	+25	300	215	365	250	131	616	72
1045	1688	1292	682	575	1113	180	225	18	231	107	310	230	+25	300	215	541	400	122	911	93
1048	1432	1250	550	378	1054	180	225	18	172	76	200	193	-57	260	260	365	250	96	857	72
1049	1352	890	605	663	689	180	225	18	193	35	235	230	+25	300	215	450	300	116	625	75
1049 M90/4	1402	940	605	663	739	180	225	18	193	35	235	230	+25	300	215	450	300	116	675	75
1533	1714	1342	682	575	1139	240	285	23	246	117	310	272	-18	270	270	541	400	132	934	93
1541	1366	866	500	540	826*	240	285	23	215	246*	235	272	-18	270	270	450	300	154	633	75
1541 M90/4	1416	916	500	540	876*	240	285	23	215	246*	235	272	-18	270	270	450	300	154	683	75
1543	1696	1324	682	587	1109	240	285	23	246	106	310	272	-18	270	270	541	400	132	919	93
1546	1366	904	605	616	750*	240	285	23	215	171*	235	272	-18	270	270	450	300	154	639	75
1546 M90/4	1416	954	605	616	800*	240	285	23	215	171*	235	272	-18	270	270	450	300	154	689	75
2045	1734	1389	682	567	1167	295	340	23	289	144	310	300	-130	420	340	541	400	152	958	93
2046	1734	1389	682	567	1167	295	340	23	289	144	310	300	-130	420	340	541	400	152	958	93

\* Включая фланец DIN 2633, PN 16; AFP 1546 включая 5" на DN150 адаптер.

### Вертикальная сухая установка

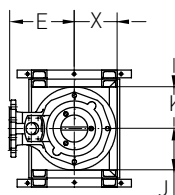
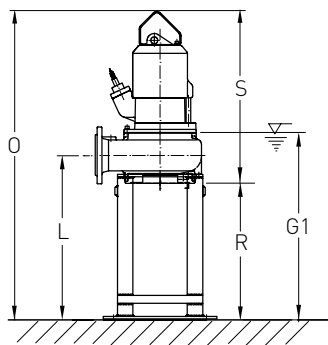

### Горизонтальная сухая установка

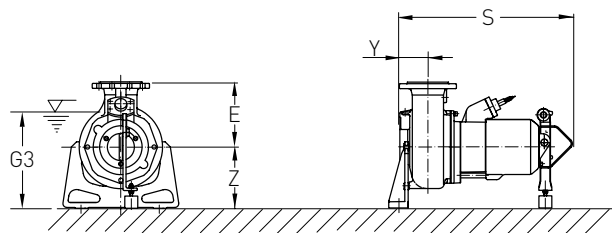

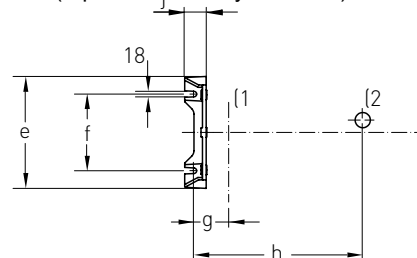

### Опора улитки (горизонтальная установка)

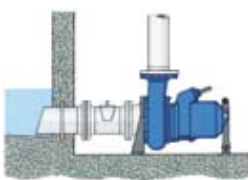

(1 = Центр сливного патрубку,  
(2 = Центр напорного патрубку)

## Дополнительное оборудование

	Описание	Размер	№ детали	AFP		
 <p><b>Стационарная установка-погружная с Системой монтажа ABS</b></p>	<p><b>Пьедестал*</b> (чугун EN-GJL-250) 90°) литое колено - клеймные соединения (с крепежными болтами)</p> <p>90° литое колено - фланцевое соединение (крепежные болты не включены)</p> <p>фланцевое соединение без изгиба (с крепежными болтами)</p> <p><b>Цель</b> (оцинкованная сталь) включает хомут</p> <p><b>Цель</b> (нерж.сталь) включая хомут</p>	DN 80 (труба Ø90 мм)	62320650	0831-0844		
		DN 100 (труба Ø109 мм)	62320653	1031-1033, 1041-1045, 1049		
		DN 100 высоконапорная (Ø109 мм)	62325020	1034, 1035, 1048		
		DN 100 (труба Ø115 мм)	62320654	1031-1033, 1041-1045, 1049		
			62320656	1533-1546		
		DN 150 (труба Ø160 мм)	62320657	1533-1546		
		DN 80	62320649	0831-0844		
		DN 100	62320652	1031-1033, 1041-1045, 1049		
		DN 100 (высоконапорная)	62325019	1034, 1035, 1048		
		DN 150	62320655	1533-1546		
		DN 200	62320658	2045 и 2046		
		DN 80	62320517	0831-0844		
		DN 100	62320516	1031-1045, 1049		
		DN 150	62320537	1533-1546		
		 <p><b>Стационарная установка-сухая (горизонтальная)</b></p> <p>(вертикальная)</p> <p><b>Наземная установка</b></p>	<p><b>Держатели</b> (EN-GJL-250) подголовник и для улитки с крепежными болтами и поглотителем вибрации</p> <p><b>Наземная установка</b></p>		61820025	0841/M, 0842, 0844, 1043
	61820040			0831/M, 0832, 0834, 1031, 1041		
	61820041			1032, 1042, 1049, 1541, 1546		
	61825001			0831/S, 0841/S,		
	61825007			1033, 1045, 1533 1543, 2045, 2046		
	61825008			0835, 1034, 1035		
	61825009			1048		
	61355000			0831/M, 0832, 0834, 1031, 1032, 1034		
	61355001			0835, 1041, 1042, 1049, 1541, 1546		
	61355002			0831/S, 0841/S,		
	61355003			0841/M, 0842, 1043 1033, 1045, 1533, 1543, 2045, 2046		
	61355008			1035		
	61355011			0844, 1048		
 <p><b>Мобильная</b></p> <p><b>Наземная установка</b></p>	<p><b>Наземная установка</b></p>				61350525	0831/M, 0832, 0834, 1031, 1032
					61350526	0831/S, 0841/S, 0841/M, 0842, 1043
			61350527	0835, 1041, 1042, 1541		
			61355004	1033, 1045		
			61355005	1035, 1049		
			61355006	1533, 1543		
			61355007	2045, 2046		
			61355009	1034		
			61355010	0844, 1048		
		Общее	<p><b>Обратный клапан</b> (EN-GJL-250) шаровый с затвором</p> <p>шаровый с затвором и выпуском</p>		61400523	0831-0844
	61400524			1031-1049		
	61400541			1533-1546		
	61400534			0831-0844		
	61400535			1031-1049		
	61400542		1533-1546			
	<p><b>Задвижка</b> (EN-GJL-250)</p>			61420500	0831-0844	
			61420501	1031-1049		
			61420503	1533-1546		
			61420504	2045 и 2046		

\* 2-дюймовый направляющий рельс не входит